

24/09



UNE MARQUE AXALTA COATINGS SYSTEMS



## TRAVAIL D'ÉQUIPE MAÎTRISEZ LES TÂCHES QUOTIDIENNES

### Votre Besoin, Notre Offre

Maîtrisez efficacement les tâches quotidiennes des ateliers de peinture et des ateliers de réparation – c'est là qu'Audurra intervient. Basé sur 150 ans d'expérience dans le domaine de la peinture automobile, les experts d'Axalta ont assemblé une gamme d'accessoires pour soutenir de manière optimale le processus de peinture. Notre offre pour des performances exceptionnelles.

## MEILLEUR RAPPORT QUALITÉ-PRIX

### Notre promesse, notre mission.

Tous les produits sont rigoureusement testés dans les centres de formation Axalta avant d'être inclus dans le catalogue – par des professionnels en conditions réelles. Seuls les produits dont la qualité et le prix sont conformes à nos attentes, et dont le fournisseur respecte nos normes strictes de contrôle de la qualité, sont répertoriés dans le catalogue. C'est garanti.



Abrasifs		4
Masquage		16
Protection personnelle		28
Préparation de la peinture		32
Réparation Plastique		36
Préparation du support		38
Supports de peinture / systèmes de stockage		42

## COMMANDE SIMPLE, LIVRAISON SIMPLE

### Un magasin unique.

Vous commandez votre peinture en ligne ? Retrouvez ici également tous les produits Audurra. Une seule adresse pour tous vos besoins, de la commande à la facturation, avec un interlocuteur unique.



## Quand poncer avec quel grain ?



Ponçage	Élimination de la peinture Lissage du mastic				Finition mastic de carrosserie			Levelling primer filler Keying e-coat		Finition apprêt de remplissage		Zone de mélange
	-	80	120	150	180	220	240	320	400	500	600	
<b>Céramique Bleu</b>	-	80	120	150	180	220	240	320	400	500	600	800
<b>Premium</b>	A				B			C		D		E
<b>Allround</b>	P60	P80	P120	P150	P180	P220	P240	P320	P400	P500	P600	-

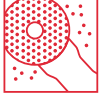

## Disque abrasif céramique bleu Audurra, Ø 150 mm

Le disque abrasif céramique bleu Audurra est doté d'un mélange de grains en céramique et en oxyde d'aluminium de haute qualité, ainsi que d'une technologie de film exceptionnelle, garantissant une abrasion élevée et une durée de vie extra longue. Le nouveau motif multi-trous optimise l'aspiration de la poussière, assurant ainsi un environnement de travail plus propre. Ce disque abrasif haute performance offre une excellente capacité de ponçage, une longue durée de vie et une finition uniforme.

N° d'article	Produit	Emballage
D15409825	80	50 pcs.
D15409826	120	50 pcs.
D15409827	150	50 pcs.
D15409828	180	50 pcs.
D15409829	220	50 pcs.
D15409830	240	50 pcs.
D15409831	320	50 pcs.
D15409832	400	50 pcs.
D15409833	500	50 pcs.
D15409834	600	50 pcs.
D15409835	800	50 pcs.



## Rouleau de film céramique bleu Audurra, 70 mm x 12 m

Le rouleau de film céramique bleu Audurra est doté d'un mélange de grains en céramique et en oxyde d'aluminium de haute qualité, ainsi que d'une technologie de film exceptionnelle, garantissant une abrasion élevée et une durée de vie extra longue. Le nouveau motif multi-trous optimise l'aspiration de la poussière, assurant ainsi un environnement de travail plus propre. Ce rouleau de film haute performance offre une excellente capacité de ponçage, une longue durée de vie et une finition uniforme.

N° d'article	Produit	Emballage
D15409836	80	1 pièce
D15409837	120	1 pièce
D15409838	150	1 pièce
D15409839	180	1 pièce
D15409840	220	1 pièce
D15409841	240	1 pièce
D15409842	320	1 pièce
D15409843	400	1 pièce

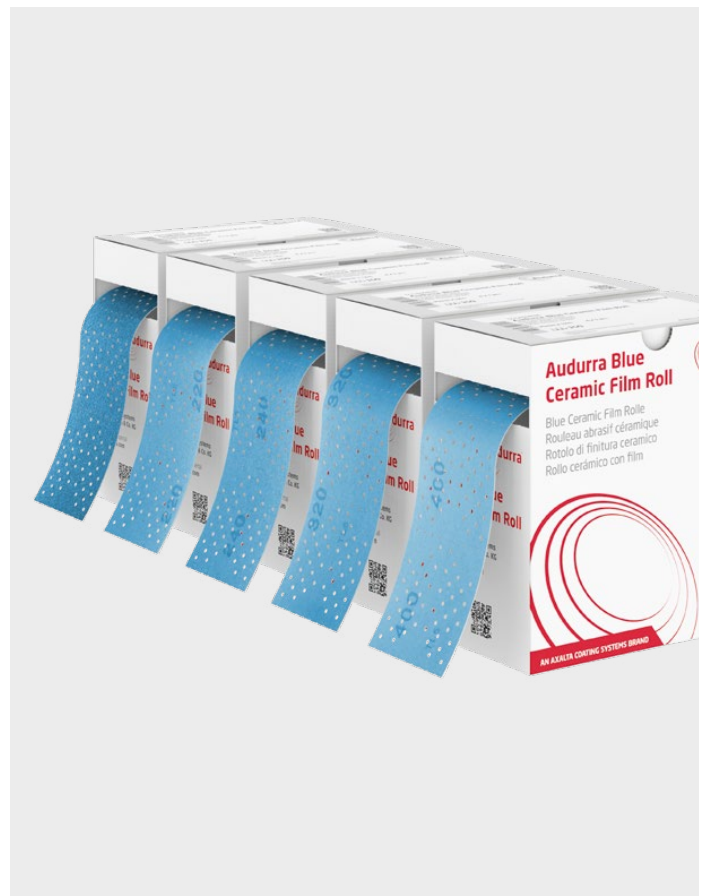

# ABRASIFS



## Disques abrasifs, bandes et rouleaux souples Audurra Premium

Les disques, bandes et rouleaux souples Audurra Premium ont été développés pour les peintures et laques du Groupe Axalta, conçues pour des taux d'enlèvement de matière élevés, une qualité de surface parfaite et une durée de vie optimisée dans des applications telles que le traitement des surfaces, des laques et des peintures.

### Caractéristiques

- Système plus facile grâce aux nouvelles étapes de ponçage A-B-C-D-E

- seuls 8 éléments couvrent 90 % des applications
- Les concurrents ont besoin d'au moins 1 étape de plus en raison du motif de rayures irrégulières
- évite les erreurs d'application
- possibilité de recouvrement garantie sans marques de rayures et de tourbillons
- plus rapide grâce aux séquences de grains ajustées
- Gros grains avec un taux d'élimination et un gain de temps
- Fines rayures à faible profondeur pour une finition parfaite
- Taille de grains ajustée en fonction de l'application, hors des standards
- réduction des coûts et des matériaux grâce à un processus clair

## Disque abrasif Audurra Premium Ø 150mm

- Seulement 4 grains pour la préparation de la peinture
- Motif multi-trous pour une utilisation flexible sur les extrusions et les blocs



N° d'article	Produit	Emballage
D15352372	Trou multiple, A	100 pcs.
D15352373	Trou multiple, B	100 pcs.
D15352374	Trou multiple, C	100 pcs.
D15352375	Trou multiple, D	100 pcs.
D15352376	15 trous, E	100 pcs.

## Bandes de ponçage Audurra Premium perforées

- Bandes 70 x 400 avec perforation au milieu permet de sauver la moitié des articles
- Motif multi-trous pour une utilisation flexible sur les extrusions et les blocs



N° d'article	Produit	Emballage
D15352398	70 x 400 mm, A	100 pcs.
D15352399	70 x 400 mm, B	100 pcs.
D15352400	70 x 400 mm, C	100 pcs.

## Audurra rouleaux souples perforés, 115 mm x 25 m

N° d'article	Produit	Emballage
D15352401	115 mm x 25 m, C	1 pièce
D15352402	115 mm x 25 m, D	1 pièce
D15352403	115 mm x 25 m, E	1 pièce





## Disque abrasif Allround Audurra, Ø 150 mm, 21 trous

Le disque Audurra Allround est le choix économique pour le papier abrasif qui offre une coupe initiale élevée avec une sécurité de processus fiable pour un prix abordable. Le motif à 21 trous minimise l'obstruction et contribue à une performance de ponçage efficace.

N° d'article	Produit	Emballage
D15352379	P60	100 pcs.
D15352380	P80	100 pcs.
D15352381	P120	100 pcs.
D15352382	P150	100 pcs.
D15352383	P180	100 pcs.
D15352384	P220	100 pcs.
D15352385	P240	100 pcs.
D15352386	P320	100 pcs.
D15352387	P400	100 pcs.
D15352388	P500	100 pcs.
D15352389	P600	100 pcs.

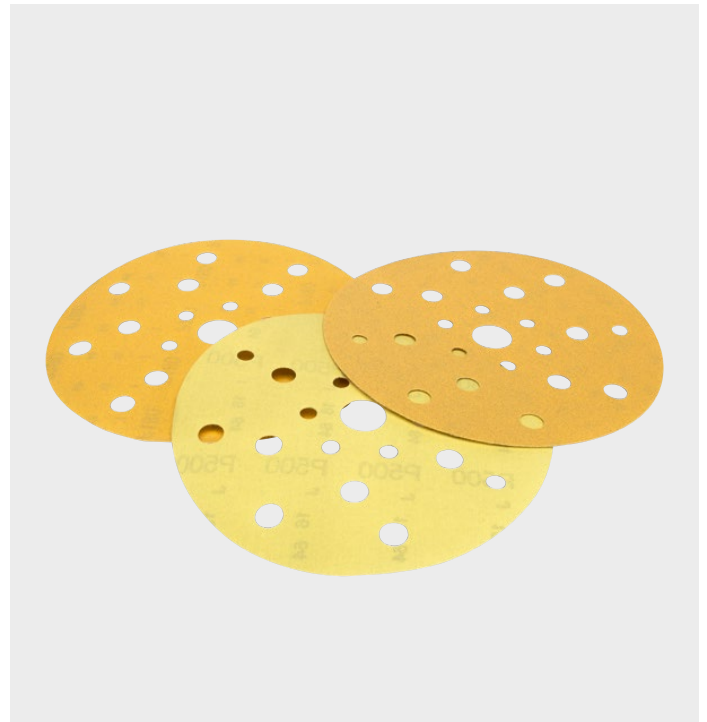

## Disque de finition Audurra, Ø 150 mm

Le disque de finition Audurra est la clé d'une finition parfaite dans les applications de ponçage humide et sec. Il se caractérise par des taux d'enlèvement de matière élevés et une excellente finition. Les disques sont hautement adaptables aux contours, courbes et profils.

N° d'article	Produit	Emballage
D15352377	P1000	10 pcs.
D15352378	P3000	10 pcs.

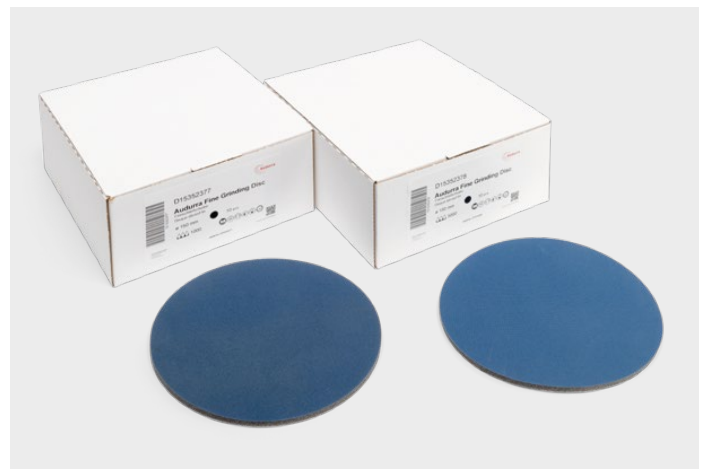

## Disque Audurra Fleece, Ø 150 mm, ultra fin

Le disque Audurra Fleece peut être utilisé pour le ponçage à sec et à l'eau et impressionne en raison de ses performances constantes sur toute la durée de vie, de sa faible tendance à l'obturation et de sa qualité de surface constamment élevée.

N° d'article	Produit	Emballage
D15352397	ultra-fin	20 pcs.



# ABRASIFS



## Eponge abrasive Audurra Flex, double face, 98 x 120 mm

L'éponge de ponçage Audurra Flex avec matériau de support extra-souple s'adapte parfaitement à toutes les pièces profilées et arrondies et présente une très faible tendance à l'obstruction dans les applications avec vernis, mastic et peinture. Ces caractéristiques garantissent un motif abrasif uniforme et parfait sans rayer. L'éponge abrasive Audurra Flex à code couleur et peut également être utilisée lorsqu'elle est humide pour des applications spéciales.

N° d'article	Produit	Emballage
D15352390	fin (jaune)	10 pcs.
D15352391	super fin (vert)	10 pcs.
D15352392	ultra fin (bleu)	10 pcs.

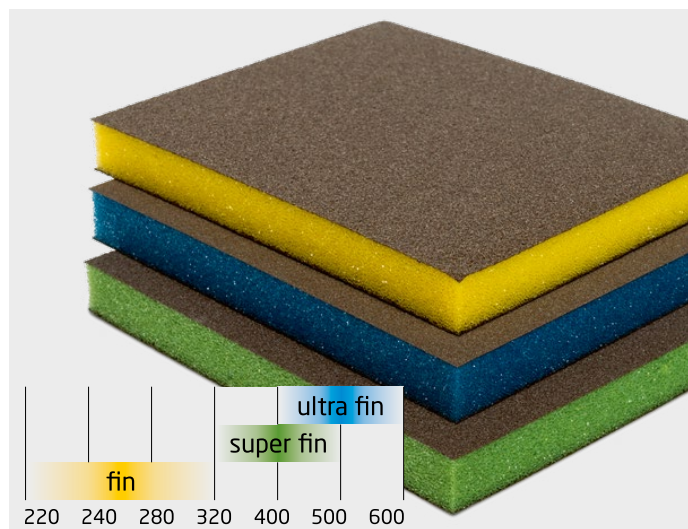

## Tampon Abrasif Audurra, 152 x 229 mm

Le tampon abrasif Audurra peut être utilisé pour le ponçage à sec et à l'eau, il impressionne en raison de ses performances constantes sur toute la durée de vie, de sa faible tendance à l'obturation et de sa qualité de surface constamment élevée.

N° d'article	Produit	Emballage
D15352395	très fin	20 pcs.
D15352396	ultra-fin	20 pcs.



## Rouleau Audurra Fleece, 100 x 10000 mm

Le rouleau Audurra Fleece peut être utilisé pour le ponçage à sec et à l'eau, il impressionne en raison de ses performances constantes sur toute la durée de vie, de sa faible tendance à l'obturation et de sa qualité de surface constamment élevée.

N° d'article	Produit	Emballage
D15352393	très bien	1 pièce
D15352394	ultra-fin	1 pièce





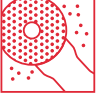

## Plateau Audurra

Un produit de haute qualité fabriqué en Allemagne! Ce plateau de support Audurra optimise l'extraction de la poussière et augmente les performances et la durée de vie du produit. La forme des trous est parfaitement alignée avec la plupart des formes de trous disponibles dans le commerce des disques abrasifs bien établis sur le marché de la carrosserie.

N° d'article	Produit	Emballage
D15375403	147 mm, moyen	1 pièce
D15380483	147 mm, dur	1 pièce



## Interface Audurra

L'interface Audurra permet une distribution optimale et permet à l'abrasif de s'adapter parfaitement aux courbes et aux contours. De plus, il protège le plateau.

N° d'article	Produit	Emballage
D15380485	147 mm Multi/5 souple	2 pcs.
D15380484	147 mm Multi/10 souple	2 pcs.



## Cale à poncer aspirante Audurra

La cale à poncer Audurra avec flexible d'aspiration et fixations est réputé pour son poids réduit combiné à une poignée ergonomique pour un ponçage confortable. Livré complet avec un adaptateur. Les deux dimensions des cales complètent le système de ponçage Audurra. Ils sont utilisés pour les applications de ponçage. Les bandes de ponçage perforées Audurra Premium 70 x 400 mm peuvent être appliquées sur les deux outils.

N° d'article	Produit	Emballage
D15379903	70 x 400 mm	1 pièce
D15379904	70 x 198 mm	1 pièce



# ABRASIFS

## Boîte de Rangement à disque Audurra

Cette boîte à disque Audurra est l'outil idéal pour transporter et présenter de manière professionnelle les disques abrasifs Audurra de Ø 150 mm.

Il contient une affiche expliquant l'utilisation correcte et les avantages du système abrasif Audurra Premium Abrasive System - en 2 langues (EN/DE). Ce poster s'insère parfaitement dans le couvercle du systainer.

- Extérieur en mm : H\* 230 x L 396 x P 296
- Intérieur en mm : H 196 x L 389,7 x P 275,2
- Poids : 1,89 kg
- Volume : 21,4 l
- Couleur du corps et du couvercle : gris clair (RAL 7035)
- Couleur de la poignée du couvercle : gris clair (RAL 7035)
- Couleur du loquet : gris clair (RAL 7035)
- Couleur du couvercle et de la fermeture T-Loc : rouge carmin (RAL 3002)

N° d'article	Produit	Emballage
D15391103	Systainer <sup>3</sup> M237	1 pièce



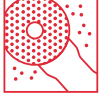

## Guide de ponçage Audurra, 100 g de noir avec applicateur

Le guide de ponçage Audurra Dry possède d'excellentes propriétés de couverture. La poudre met en relief toutes les imperfections et rayures visibles. L'applicateur laisse un revêtement en poudre uniforme. Il s'agit d'un excellent outil pour guider l'opérateur tout au long du processus de ponçage et obtenir un résultat parfait. La poudre noire est utilisée pour les surfaces de couleur claire.

N° d'article	Produit	Emballage
D15351798	100 g de noir	1 pièce



## Tabouret Audurra

Le tabouret d'atelier Audurra offre une position de travail confortable, notamment pour les travaux dans des angles difficiles. Il est équipé d'un ressort à gaz et d'un siège universel réglable en hauteur, et comprend un grand plateau magnétique pratique pour les outils et les petites pièces. Le tabouret d'atelier est doté d'une grande assise très confortable.

- Assise confortable
- Revêtement en vinyle résistant à l'huile, à la graisse et à la saleté
- Grand porte-outils magnétique pour un accès facile à vos outils et petites pièces
- Poids: 8,1 kg
- Hauteur de travail : 46.5 cm à 57.5 cm

N° d'article	Diamètre	Couleur	Emballage
D15403743	ø 54 cm (roues tournées vers l'extérieur)	Noir	1 pièce (non assemblé)



# ABRASIFS



## Kit de mini ponceuse Audurra ESE-05

La mini ponceuse Audurra, compacte et silencieuse, est votre choix de première classe pour la réparation ponctuelle. Grâce à sa construction compacte, il est possible de poncer sur la tête et dans les petites et étroites surfaces. Cet appareil fonctionne avec une batterie Li-Ion amovible.

### Détails techniques :

- Longueur: 170 mm
- Largeur: 105 mm
- Hauteur : 45 mm
- Poids: 565 g inclus plateau de secours et batterie
- Diamètre du plateau d'appui : 30 mm
- Entraînement : réglable en continu, excentrique
- Excentrique : 5 mm

### Contenu de la livraison (kit)

- 1 x mini-ponceuse Audurra
- 2 batteries Li-Ion 7,4 V / 2600 mAh
- 1 socle avec connexion magnétique
- 1 adaptateur d'alimentation 8,4 V, prise UE 2 A
- 1 plateau de secours Ø 30 mm souple
- 1 plateau d'appui Ø 30 mm moyen
- 1 plateau d'appui Ø 30 mm dur
- 100 disques abrasifs Ø 32 mm P1000
- 100 disques abrasifs Ø 32 mm P2000
- 100 disques abrasifs Ø 32 mm P3000
- 1 x Manuel (guide de démarrage rapide)

N° d'article      Emballage  
D15380792      1 pièce



## Kit de mini ponceuse Audurra ESE-03

La mini ponceuse Audurra Finish Spot Sander, compacte et silencieuse est un choix de premier ordre pour les réparations ponctuelles. Grâce à sa forme compacte, il est possible de poncer au-dessus de la tête, ainsi que dans des endroits petits et étroits. Cette appareil fonctionne avec une batterie Li-Ion amovible.

### Détails techniques :

- Longueur: 170 mm
- Largeur: 105 mm
- Hauteur : 45 mm
- Poids: 565 g inclus plateau de secours et batterie
- Diamètre du plateau d'appui : 30 mm
- Entraînement : réglable en continu, excentrique
- Excentrique : 3 mm
- Niveau Sonore : 55 dB(A)

### Contenu du kit

- 1 x Mini Ponceuse Audurra
- 2 x Batterie Li-Ion 7.4V / 2600 mAh
- 1 x Socle avec connexion magnétique
- 1 x Adaptateur d'alimentation 8.4V prise EU 2A
- 2 x Tampon d'appui Ø 30 mm moyen (autocollant)
- 1 x coussin de sauvegarde Ø 30 mm moyen (auto-agrippant)
- 1 x Manuel (guide de démarrage rapide)

N° d'article      Emballage  
D15403283      1 pièce



## Les composants individuels peuvent être commandés séparément :

N° d'article	Description	Emballage
D15380793	Plateau de secours Audurra Ø 30 mm doux	1 pièce
D15380794	Plateau d'appui Audurra Ø 30 mm moyen	1 pièce
D15380795	Plateau de secours Audurra Ø 30 mm dur	1 pièce
D15405983	Coussin de sauvegarde Ø 30 mm moyen (auto-agrippant)	1 pièce

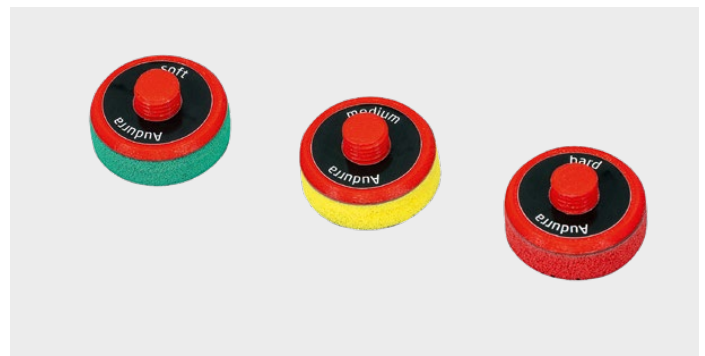

N° d'article	Description	Emballage
D15380798	Disque abrasif Audurra Ø 32 mm P1000	100 pcs
D15380797	Disque abrasif Audurra Ø 32 mm P2000	100 pcs
D15380796	Disque abrasif Audurra Ø 32 mm P3000	100 pcs



N° d'article	Description	Emballage
D15380799	Batterie au lithium-ion Audurra 7,4 V / 2600 mAh	1 pièce
D15380800	Adaptateur d'alimentation Audurra 8,4V 2A prise UE	1 pièce
D15380801	Support Audurra pour mini-ponceuse	1 pièce



# ABRASIFS

## Chariot de solution de ponçage Audurra

Optimisez le processus de ponçage dans votre atelier de carrosserie ! Une organisation bien structurée du lieu de travail est la clé d'un travail de réparation optimisé. Le chariot de ponçage Audurra est le principal outil pour réaliser un processus de réparation standardisé afin d'obtenir un flux de travail fluide dans l'atelier de carrosserie.

Grâce à ce chariot mobile, tous les abrasifs, outils et machines nécessaires sont toujours à portée de main.

### Caractéristiques et avantages :

- organisation du lieu de travail axée sur les processus
- système cohérent
- aucun changement brusque des meules abrasives grâce au chariot équipé standard
- formation/intégration plus rapide pour les nouveaux employés
- moins de mouvements requis
- Moins de matériel requis
- outils et machines sur le lieu d'action
- un processus standardisé garantit une qualité constante et moins de retouches
- Amélioration de la perception de l'atelier de carrosserie du client

N° d'article	Description	Couleur	Emballage
D15379363	Chariot de solution de ponçage Audurra	RAL7016 gris anthracite	1 pièce
D15379364	Audurra CT-adapter pour chariot de solution de ponçage	Revêtement en zinc	1 pièce

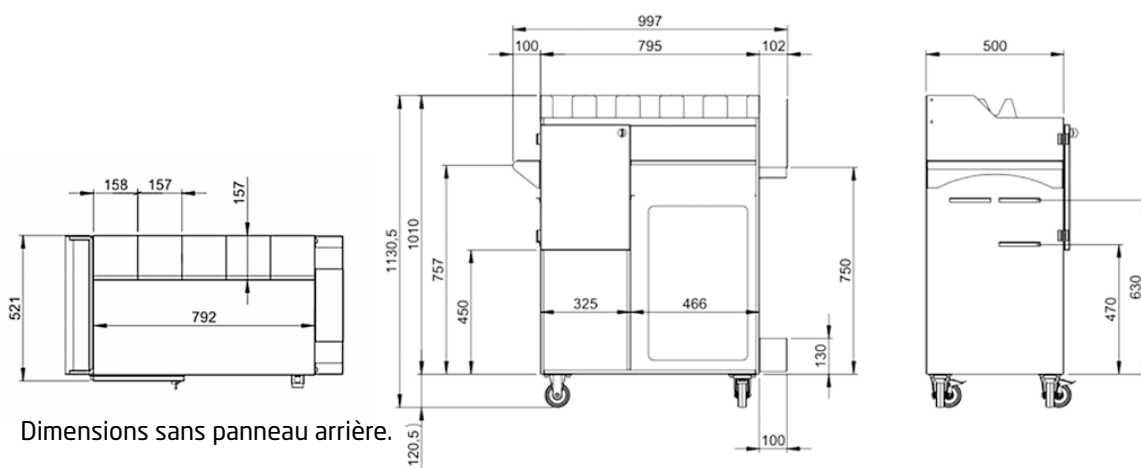

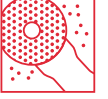

5 inserts velcro (positionnement flexible possible) pour placer des plateaux, des interfaces ou des cales

Positions de placement jusqu'à 3 ponceuses

5 compartiments de disques Ø 150 mm

porte verrouillable

Dispositif de suspension pour "Cale à poncer aspirante Audurra"

Emplacement pour les "Rouleaux Souples Audurra"

4 roues pivotantes

2 roues pivotantes



Les photos montrent un chariot de ponçage entièrement équipé avec des produits qui ne font pas partie de la livraison.

# MASQUAGE







## Feuille de masquage Audurra Recyclé

La bonne capacité de coupe et l'adhérence électrostatique de la feuille de masquage Audurra Recyclé (vert clair transparent) accélèrent les étapes de travail et constituent une condition préalable à un recouvrement sûr et précis. Grâce à sa résistance à la chaleur jusqu'à 110 °C, elle peut être utilisée avec des sècheurs infrarouges. Important : pas de taches dues à l'humidité résiduelle sur le véhicule, pas de séparation de la peinture et de l'eau.

N° d'article	Variante de produit	Emballage
D15393523	4 m x 150 m, 14 µm	1 pièce
D15393524	5 m x 120 m, 14 µm	1 pièce
D15393525	6 m x 100 m, 14 µm	1 pièce



## Film de masquage Audurra Premium

Une bonne capacité de coupe et une bonne adhérence électrostatique du film de masquage Audurra Premium (Polythène transparent bleu clair) accélèrent les étapes de travail et sont une condition préalable à une couverture sûre et précise. Grâce à sa résistance à la chaleur jusqu'à 110 °C, il peut être utilisé avec des sècheurs infrarouges. Important : pas de taches d'humidité résiduelle sur le véhicule, pas de départ de peinture et d'eau.

N° d'article	Produit	Emballage
D15352434	4 m x 120 m, 11 µm	1 pièce
D15396183	5 m x 96 m, 11 µm	1 pièce
D15366258	6 m x 80 m, 11 µm	1 pièce



# MASQUAGE

## Feuille de masquage HDPE Audurra

Une bonne découpe de l'adhésif statique de la feuille de masquage HDPE Audurra (transparente au polyéthylène) accélère les étapes de travail et sont les conditions pour une couverture parfaite et sans problèmes. Grâce à sa résistance à la chaleur jusqu'à 110 °C, il peut être utilisé avec des sècheurs infrarouges. Important : le véhicule doit être sec avant le masquage. Pas de départ d'eau ou de peinture.

N° d'article	Variante de produit	Emballage
D15352433	4 m x 150 m, 8 µm	1 pièce
D15352435	4 m x 300 m, 9 µm	1 pièce
D15369358	5 m x 240 m, 9 µm	1 pièce



## Distributeur mobile Audurra pour film

Aide au travail pratique et mobile lors de l'utilisation des films de masquage Audurra.

N° d'article	Emballage
D15352436	1 pièce



## Cutter film Audurra

La lame à revêtement spécial du cutter Audurra permet une coupe accélérée et une durabilité accrue.

N° d'article	Emballage
D15352432	1 paquet = 5 pcs.





## Papier de masquage Audurra, 40 g en fibres naturelles

Le papier de masquage Audurra 40 g en fibres naturelles est le produit haut de gamme parmi les papiers de protection pour la peinture automobile. Il s'agit du meilleur papier de protection disponible sur le marché, non enduit. Sa porosité exceptionnelle empêche toute pénétration de la peinture.

N° d'article	Variante de produit	Emballage
D15411832	200 mm x 450 m	1 pièce
D15411833	375 mm x 450 m	1 pièce
D15411834	600 mm x 450 m	1 pièce
D15411835	900 mm x 450 m	1 pièce
D15412496	1200 mm x 450 m	1 pièce
D15411836	1500 mm x 450 m	1 pièce



## Papier de masquage recyclé, 50 g

Le papier de masquage recyclé Audurra 50g est adapté à une variété d'applications de protection. Il offre de bonnes propriétés barrières associées à une capacité d'absorption adéquate : la peinture adhère au papier de protection, mais sous des conditions normales, elle ne traverse pas.

N° d'article	Variante de produit	Emballage
D15411827	200 mm x 300 m	1 pièce
D15411828	375 mm x 300 m	1 pièce
D15411829	600 mm x 300 m	1 pièce
D15411830	900 mm x 300 m	1 pièce
D15412495	1200 mm x 300 m	1 pièce
D15411831	1500 mm x 300 m	1 pièce

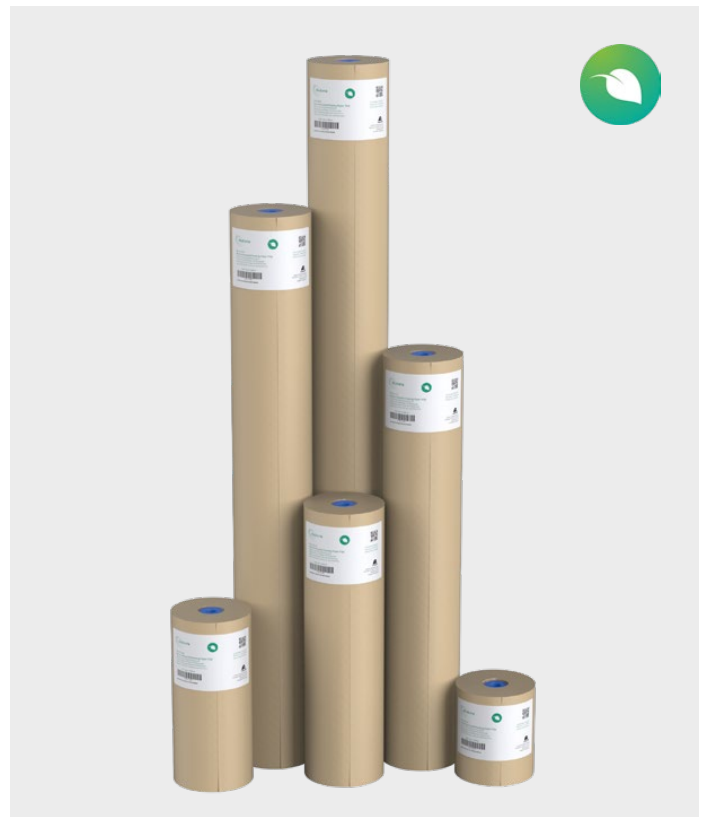

# MASQUAGE

## Film de masquage pour Jante Audurra

Le film de masquage pour Jante Audurra est une solution flexible pour le masquage des pneus lorsque les jantes sont repeintes. Le produit est constitué d'un film traité en MDPE de 20 microns absorbant la peinture et d'une pièce centrale élastique qui peut s'étendre jusqu'à 26" de diamètre. Résistant à la température.

### Caractéristiques :

- Pièce centrale élastique
- Résistant à la température
- Diamètre intérieur maximum : 26"
- Absorbe la peinture
- Flexible pour toutes les tailles de roues
- Simple et facile à utiliser

N° d'article	Taille	Couleur	Emballage
D15404063	170 cm x 170 cm	Violet	20 pièces



## Comment utiliser ce produit :



1. Retirez la roue du véhicule et dégonfler le pneu.



2. Nettoyez la jante intérieure en veillant à ce qu'elle soit exempte de saleté et de graisse.



3. Appliquez le produit en plaçant la bande élastique autour du bord, en veillant à ce que la face traitée du film soit orientée vers le haut.



4. Retournez soigneusement le produit de manière à ce que la roue soit orientée vers le sol, rapprochez les coins du produit et fixez-les avec du ruban adhésif.



5. Pour terminer le processus de masquage, retournez la roue en vérifiant que l'élastique est toujours étanche, puis peindre.





## Kit de protection interieur Audurra

L'ensemble de protection intérieure tout-en-un Audurra est composé de 5 éléments dans une unité détachable :

### 01 02 Placez la housse et le tapis de sol

- ajustement parfait de la housse de siège et du tapis de sol grâce à l'antidérapant
- protège contre l'huile, la saleté et l'eau
- le tapis de sol ne glisse pas car il est relié à la housse du siège
- dimensions:     housse de siège 960 x 1400 mm  
                      tapis de sol 510 x 700 mm

### 03 Couvercle de volant antidérapant

- très extensible
- adapté aux roues directrices de voiture et de camion
- dimensions : 490 x 150 mm

### 04 Protection du levier de vitesses

- peut être utilisé de manière universelle
- respecter la forme du levier de vitesses
- dimensions : 90 x 150 mm

### 05 Protection du frein à air

- convient à toutes les tailles
- s'adapte à la forme du frein à main
- dimensions : 100 x 150 mm

N° d'article	Emballage
D15412728	1 rouleau de 200 pcs.



## Comment utiliser ce produit :



# MASQUAGE

## Ruban de masquage Audurra supérieur 130 °C

Convient aux systèmes de peinture à base d'eau et à une résistance jusqu'à 130 degrés pendant 1 heure ! Bord net et propre et une adhérence précise et application facile.

N° d'article	Produit	Emballage
D15351707	19 mm x 50 m	48 pcs.
D15351708	25 mm x 50 m	36 pcs.
D15373783	30 mm x 50 m	40 pcs.
D15351709	38 mm x 50 m	24 pcs.
D15351710	50 mm x 50 m	24 pcs.



## Ruban de masquage Audurra Pro 110 °C

Ruban de masquage avec résistance aux températures élevées jusqu'à 110 degrés pendant 1 heure ! Ne laisse aucun résidu, application facile, bords tranchants et propres.

N° d'article	Produit	Emballage
D15351711	19 mm x 50 m	48 pcs.
D15351712	25 mm x 50 m	36 pcs.
D15373784	30 mm x 50 m	40 pcs.
D15351713	38 mm x 50 m	24 pcs.
D15351714	50 mm x 50 m	24 pcs.



## Audurra Ruban de masquage 80 °C

Ce ruban a été spécialement développé pour la retouche professionnelle dans le secteur de la réparation automobile. Ruban adhésif simple face pour des applications où les températures ne dépassent pas 80 °C.

N° d'article	Produit	Emballage
D15369660	19 mm x 50 m	48 pcs.
D15369661	25 mm x 50 m	36 pcs.
D15376723	30 mm x 50 m	40 pcs.
D15369662	38 mm x 50 m	24 pcs.
D15369665	50 mm x 50 m	24 pcs.





## Ruban mousse Audurra Pro

Une façon simple de masquer votre voiture et de protéger l'intérieur. Réduit le niveau de peinture sur les bords. Développé pour être utilisé sur les ouvertures B et C.

N° d'article	Produit	Emballage
D15365048	13 mm x 50 m	1 pièce



## Ruban mousse Audurra supérieur

Un ruban mousse innovant pour masquer tous les bords du véhicule. Réglable à la profondeur requise. Empêche les bords de peinture. Un moyen unique, réglable et efficace de masquer les voitures pour la peinture et la laque. Pour une utilisation dans toutes les ouvertures, montants A, B et C.

N° d'article	Produit	Emballage
D15365047	20 mm x 50 m	1 pièce



## Ruban de transition flexible Audurra

Un produit flexible conçu pour masquer les lignes incurvées et les bords des panneaux. Élimine les reprises inutiles. Idéal pour les bords de pare-chocs, les passages de roues, les lignes de panneaux de toit et les joints/caoutchoucs de pare-chocs. Évite les Mélanges entre l'ancienne peinture et la nouvelle.

N° d'article	Produit	Emballage
D15365049	15 mm x 25 m	1 pièce



# MASQUAGE

## Bande de masquage double face Audurra

Le ruban de masquage double face Audurra est un ruban de masquage de papier crêpe de qualité automobile à 80 °C, qui adhère parfaitement à toutes les surfaces. Il peut être utilisé avec toutes les peintures à base de solvant et d'eau pour une élimination propre sans résidus.

### Domaines d'application :

- Toit / longerons de toit
- Joints en caoutchouc de porte
- Capot
- Coffre
- Aile/ protection

N° d'article	Produit	Emballage
D15376363	75 mm x 20 m	1 pièce



## Ruban de masquage perforé pour bordure Audurra

Ruban adhésif perforé, avec des bandes en plastique pour soulever les joints d'étanchéité et les panneaux latéraux de la surface. La perforation permet un ajustement personnalisé, une déchirure facile de la bande et permet une protection rapide et efficace. De plus, la perforation augmente également la flexibilité du ruban pour suivre les contours et les courbes serrées.

### Les caractéristiques :

- Perforé pour une déchirure facile
- Polyvalent
- Ne laisse pas de marque de peinture
- Une taille pour toutes les applications

N° d'article	Produit	Emballage
D15389563	50 mm x 10 m	1 rouleau







## Fine Line Bleu Audurra

Fine Line Bleu Audurra utilise un support en PVC thermiquement stabilisé avec une base de caoutchouc adhésive. Il est flexible, facile à courber et tiendra et s'enlèvera proprement sur des surfaces à des températures allant jusqu'à 150 °C pendant au moins 1 heure. Après démasquage, il n'y aura aucun résidu et laissera une ligne de séparation nette et propre.

### Caractéristiques :

- Ruban flex moyen
- déal pour les lignes droites tout en restant flexible
- Particulièrement adapté aux applications multicolores
- Largeurs de 3 mm à 12 mm
- Résistant à la température jusqu'à 150 °C

N° d'article	Produit	Emballage
D15393968	3 mm x 55 m	1 rouleau
D15393969	6 mm x 55 m	1 rouleau
D15393970	9 mm x 55 m	1 rouleau
D15393971	12 mm x 55 m	1 rouleau

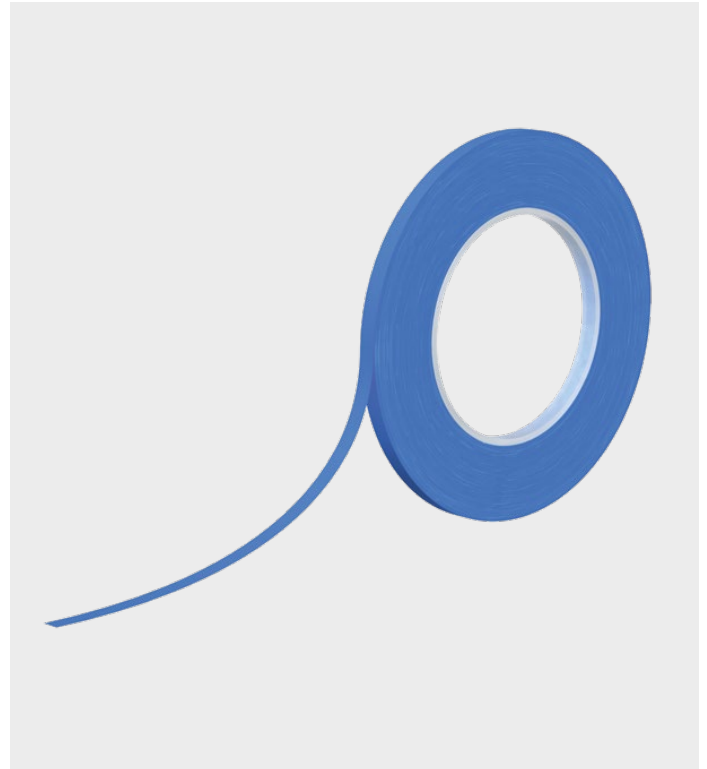

## Fine Line Orange Audurra

Fine Line Tape Orange Audurra utilise un support en PVC translucide stabilisé thermiquement avec une base en caoutchouc adhésive. Il est flexible, facile à courber et tiendra et se retirera proprement des surfaces à des températures allant jusqu'à 150 °C pendant au moins 1 heure. Après démasquage, il n'y aura aucun résidu et laissera une ligne de séparation nette et propre.

### Caractéristiques :

- plus fin et plus translucide que les autres rubans Fine Line, ce qui le rend idéal pour voir à travers la surface peinte
- idéal pour les lignes droites tout en étant très flexible
- largeurs de 3 mm à 12 mm
- résistant à la température jusqu'à 150 °C

N° d'article	Produit	Emballage
D15393972	3 mm x 55 m	1 rouleau
D15393973	6 mm x 55 m	1 rouleau
D15393974	9 mm x 55 m	1 rouleau
D15393975	12 mm x 55 m	1 rouleau

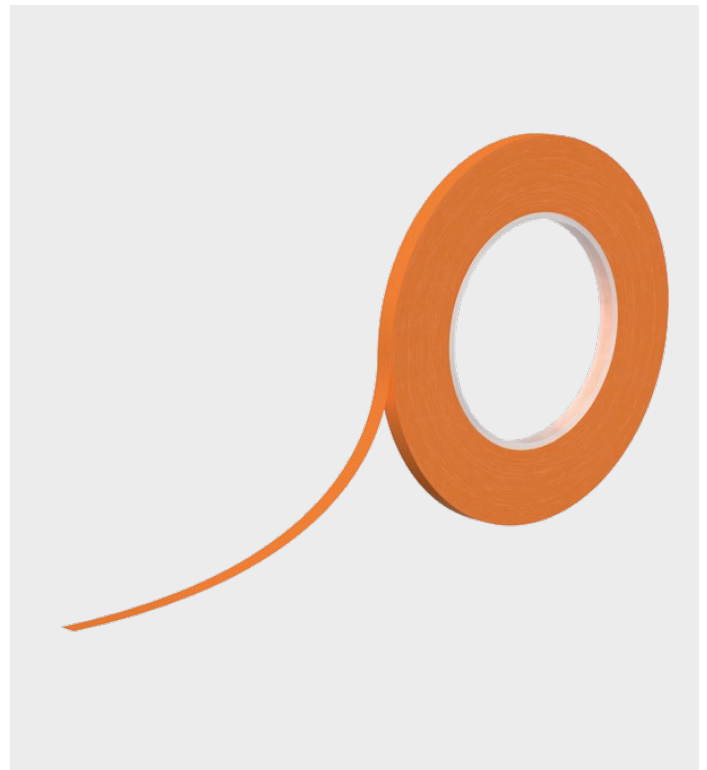

# MASQUAGE

## Ruban adhésif en tissu Premium Audurra

Le ruban en tissu Premium est un ruban adhésif laminé en tissu de polyéthylène avec un adhésif étanche à haute adhérence. En tant que ruban en tissu Premium, il peut être utilisé dans les secteurs de l'automobile, de la marine, de l'industrie, de la construction et du bricolage. Il est spécialement conçu pour permettre un retrait propre après utilisation sans laisser de résidus d'adhésif.

### Caractéristiques :

- Disponible en gris et noir
- Résistant aux jets de projectile
- Imperméable
- Adhésif en caoutchouc de qualité supérieure
- Deux fois plus résistant que les rubans standards de cette nature
- Peut être appliqué sur une variété de surfaces
- Retrait propre
- Facile à déchirer

N° d'article	Produit	Couleur	Emballage
D15395383	50 mm x 50 m	Argent	1 rouleau
D15395384	50 mm x 50 m	Noir	1 rouleau

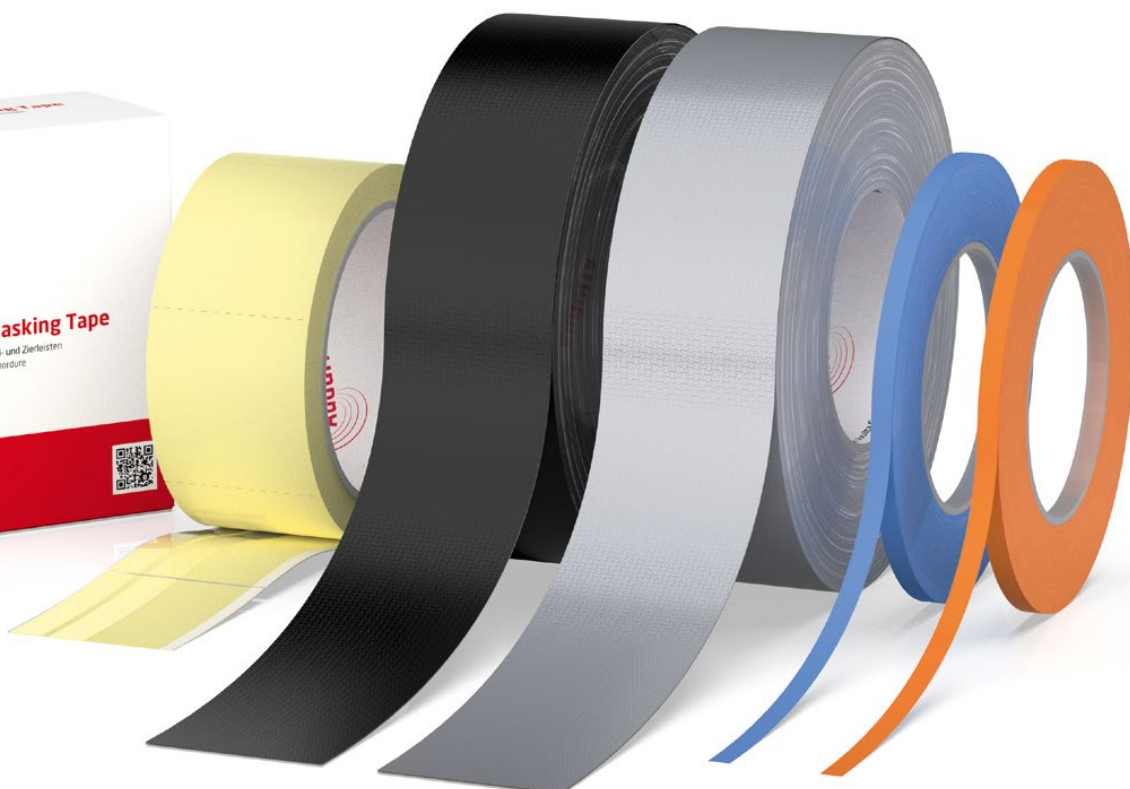



# PROTECTION PERSONNELLE



**Audurra**



## Gants bleus en nitrile Audurra

Gant de qualité résistant aux solvants qui offre une excellente protection. Épaisseur 4.5 mil. Particulièrement adapté pour travailler avec des peintures et des solvants.

Les gants en nitrile Audurra sont :

- sans silicone
- sans latex
- non poudrés
- flexible
- à usage unique

N° d'article	Description	Emballage
D15351800	Taille M	1 carton = 100 pcs.
D15351801	Taille L	1 carton = 100 pcs.
D15351802	Taille XL	1 carton = 100 pcs.



## Audurra Premium nitrile gants noirs

Gant de très haute qualité, non poudrés et résistant aux solvants, plus résistant, plus épais (épaisseur 6 mil.) et plus durable que les gants en nitrile classiques, particulièrement adapté pour travailler avec des peintures et des solvants.

Les gants en nitrile Audurra sont :

- sans silicone
- sans latex
- non poudrés
- flexible
- à usage unique

N° d'article	Description	Emballage
D15399583	size M	1 carton = 60 pcs.
D15351803	size L	1 carton = 60 pcs.
D15351804	size XL	1 carton = 60 pcs.



# PROTECTION PERSONNELLE

## Combinaison Audurra à usage unique

Grâce à sa texture respirante et à son dos rouge, perméable à l'air, cette combinaison offre le meilleur confort d'utilisation. Associé à une protection supérieure contre les poussières dangereuses (type 5) et certaines éclaboussures de liquide léger (type 6).

### Caractéristiques :

- Bandeau élastique
- Fermeture éclair bidirectionnelle confortable
- Large bande élastique tricotée au niveau des bras
- Bande élastique fonctionnelle au niveau des jambes
- Antistatique
- Type 5 : EN ISO 13982-1 protection contre les poussières nocives
- Type 6 : EM 13034 protection limitée contre les produits chimiques liquides
- Sans silicone

N° d'article	Taille	Emballage
D15352633	S	1 pièce
D15352634	M	1 pièce
D15352635	L	1 pièce
D15352636	XL	1 pièce
D15352637	XXL	1 pièce
D15352638	XXXL	1 pièce



## Lunettes de sécurité Audurra

Les lunettes de sécurité Audurra avec verres en polycarbonate sont dotées d'oreillettes réglables et offrent une protection optimale et une vision claire pendant le travail.

### Fonctionnalités

- protection oculaire fiable
- verres en polycarbonate transparents et résistants aux rayures
- adapté au port de lunettes
- oreillettes réglables pour un confort optimal
- design sportif
- Norme de sécurité DIN en 166

N° d'article	Couleur	Emballage
D15375063	blanc	1 pièce





## Combinaison de peinture Audurra

La combinaison de peinture Audurra de qualité supérieure est fabriquée en 100% PES et est donc garantie sans peluches. La couleur primaire noire, combinée aux accents rouges et aux logos Audurra imprimés, établit une nouvelle norme visuelle et s'harmonise parfaitement avec son motif sportif. L'exceptionnelle matière respirante „Pro AIR Soft Stretch“ utilisée dans le dos assure une excellente ventilation et un meilleur confort.

### Caractéristiques :

- Capuche avec velcro et parties extra-respirantes
- Poignets élastiques aux bras et aux jambes
- Fermeture éclair à double sens
- 2 poches latérales sans sac au niveau des hanches
- 1 poche poitrine avec velcro caché
- 2 poches arrière sans velcro
- Ceinture ajustable
- 100% Polyester
- Non pelucheux, indéchirable, respirant
- Antistatique
- Lavable jusqu'à 40 °C (recommandé avant la première utilisation) 100 % polyester

### Marquage :

- Équipement de protection individuelle (EPI)
- Catégorie I selon la directive européenne 2016/425
- Norme OEKO-TEX 100

N° d'article	Size	Emballage
D15387923	42 - 44	1 pièce
D15387924	46 - 48	1 pièce
D15387925	50 - 52	1 pièce
D15387926	54 - 56	1 pièce
D15387927	58 - 60	1 pièce
D15387928	62 - 64	1 pièce



# PRÉPARATION DE LA PEINTURE







## Audurra Smart Cup System

Le système Audurra Smart Cup comprend les kits, couvercle et doublure, ainsi que les gobelets extérieurs et les cols séparés. Chaque couvercle est doté d'un filtre intégré en permanence, qui assure une filtration optimale de la peinture pendant l'utilisation. Vous avez le choix entre des couvercles dotés d'un filtre de 125 µ, souvent recommandés pour les peintures à base d'eau, ou d'un filtre de 200 µ pour les peintures traditionnelles à base de solvant. Avec le système Audurra Smart Cup, le revêtement jetable est inséré dans le gobelet extérieur réutilisable. La peinture est simplement mélangée dans la doublure, puis le couvercle jetable (avec filtre intégré) et le système de verrouillage sont mis en place. Le système Audurra est alors complet et prêt à l'emploi.

### Caractéristiques :

- disponible dans les tailles 170 ml, 400 ml, 650 ml et 850 ml
- Tailles des filtres : 125 µ et 200 µ
- Avec ce système, les peintres peuvent pulvériser dans un angle constant de 90 degrés indépendamment de l'orientation de la pièce à traiter (même au-dessus de la tête)
- Réduit le risque de contamination par l'extérieur et garantit une application uniforme de la peinture.

Les adaptateurs 3M™ PPS™ 1.0 sont compatibles avec les Audurra Smart Cups et leur utilisation est recommandée.

N° d'article	Produit	Emballage
D15382260	170 ml	125 µ 50 doublures, 50 couvercles, 24 bouchons
D15382261	170 ml	200 µ 50 doublures, 50 couvercles, 24 bouchons
D15382262	400 ml	125 µ 50 doublures, 50 couvercles, 24 bouchons
D15382263	400 ml	200 µ 50 doublures, 50 couvercles, 24 bouchons
D15382264	650 ml	125 µ 50 liners, 50 lids, 24 caps
D15382265	650 ml	200 µ 50 liners, 50 lids, 24 caps
D15382266	850 ml	125 µ 25 liners, 25 lids, 12 caps
D15382267	850 ml	200 µ 25 liners, 25 lids, 12 caps
D15382273	170 ml	- 2 coupelles extérieures, 2 anneaux de verrouillage (cols)
D15382274	400 ml	- 2 coupelles extérieures, 2 anneaux de verrouillage (cols)
D15382275	650 ml	- 2 coupelles extérieures, 2 anneaux de verrouillage (cols)
D15382276	850 ml	- 1 gobelet extérieur, 1 anneau de verrouillage (col)
D15410685	400 ml	125 µ 25 couvercles, 12 bouchons
D15410686	650/850ml	125 µ 25 couvercles, 12 bouchons

# PRÉPARATION DE LA PEINTURE

## Pots de mélange Audurra

Pots de mélange en plastique jetables, transparents et résistants au solvant, pour la préparation de la peinture. Les graduations imprimées correspondent aux rapports de mélange des produits de peinture les plus fréquemment utilisés. Les couvercles correspondants peuvent être commandés séparément.

N° d'article	Description	Emballage
D15351557	300 ml	1 carton = 286 gobelets
D15351558	600 ml	1 carton = 195 gobelets
D15351559	1100 ml	1 carton = 200 gobelets
D15351560	1900 ml	1 carton = 112 gobelets



## Couvercles pour pots à mélanger

N° d'article	Produit	Emballage
D15130867	300 ml	1 carton = 200 pcs.
D15130894	600 ml	1 carton = 200 pcs.
D15130903	1100 ml	1 carton = 200 pcs.
D15130914	1900 ml	1 carton = 200 pcs.





## Flacons de retouche Audurra

Flacon en plastique avec bouchon à vis et pinceau intégré pour retoucher la peinture des voitures. La bille de verre à l'intérieur de la bouteille est compatible avec les peintures à l'eau et solvantées.

### Caractéristiques :

- transparent et incassable
- pinceau intégré dans le bouchon à vis
- avec bille de verre, anneau racleur et étiquette
- volume : 20 ml
- 1 entonnoir par sachet

N° d'article	Volume	Emballage
D15389142	20 ml	100 pièces



## Agitateur Audurra

Un agitateur innovant, conçu pour vous aider à mélanger plus rapidement et à l'économiser. Une consistance parfaite et un mélange de pigments sont essentiels pour un résultat final impeccable. Le mélange de peinture avec l'agitateur Audurra accélère le processus, réduit le gaspillage et permet d'obtenir un résultat parfait !

N° d'article	Emballage
D15351715	1 carton = 512 pcs.

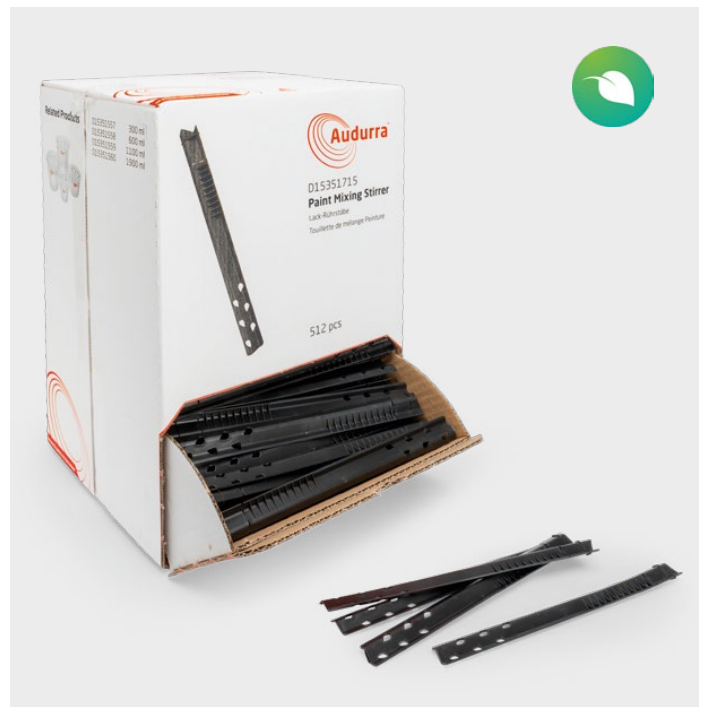

# RÉPARATION PLASTIQUE



**Audurra**  
**Audurra Plastic Repair ME**  
**210 Sec. Black**

2K-PU for Plastic Repair  
2K-PU für Kunststoffreparatur  
2K-PU voor kunststof reparatie  
2K-PU voor reparación plástica  
2K-PU für Kunststoffreparatur

30ml / 1.0 fl. oz.



## Système de réparation plastique Audurra Audurra 2K Adhésif Fast Fix

Le système de réparation plastique Audurra 2K-PU est un adhésif polyuréthane structural bi-composants à durcissement rapide, à micro-émissions et facile à utiliser. Il durcit par une réaction chimique des deux composants formant un polymère durable résistant aux températures élevées, à l'humidité, aux carburants, à de nombreux solvants et produits chimiques. Le système de réparation plastique Audurra 2K-PU est spécialement conçu pour les petits travaux de collage et de réparation rapides et durables. L'utilisation du système de réparation plastique Audurra 2K-PU permet une exécution rapide grâce au ponçage précoce et à la possibilité de peindre. Le système de réparation plastique Audurra 2K-PU présente de bonnes propriétés de résistance à l'affaissement, ce qui permet une application verticale et offre d'excellentes propriétés de comblement. En combinaison avec des mailles de renfort, les pattes de pare-chocs cassées ou manquantes peuvent être reconstruites.

L'adhésif Audurra Fast Fix est un adhésif instantané bi-composant très performant, spécialement conçu pour les réparations professionnelles. Avec sa capacité élevée de remplissage des fentes jusqu'à 5 mm, elle est idéale pour toutes les réparations rapides.

D'éléments endommagés de tous les matériaux courants (métaux, la plupart des plastiques, caoutchouc, bois, papier, ...) ainsi que pour les réparations d'urgence de toutes sortes. La colle instantanée à 2 composants Audurra s'applique avec précision et proprement grâce aux buses mélangeuses fournies. Sa consistance en gel empêche tout écoulement, même sur les surfaces verticales.

N° d'article	Description	Emballage
D15410803	Audurra 2K Adhésif Fast Fix (DE/FR/NL)	1 cartouche de 10ml + 4 buses de mélange
D15412796	Buse de Mélange pour Audurra 2K Adhésif Fast Fix	1 sachet = 10 pièces

N° d'article	Description	
D15403377	2K-PU pour réparation plastique 30 Sec. Noir Audurra	(01)
D15403378	2K-PU pour réparation plastique 90 Sec. Noir Audurra	(02)
D15403379	2K-PU pour réparation plastique 210 Sec. Noir Audurra	(03)
D15403380	2K-PU pour réparation plastique 90 Sec. Blanc Audurra	(04)
D15403381	2K-PU pour réparation plastique 50 Sec. Transparent Audurra	(05)
D15403382	Primer pour réparation plastique Audurra	(06)
D15403383	Nettoyant pour réparation plastique Audurra	(07)
D15403303	Tissu de Contour Audurra	(08)
D15403304	Buses Audurra, 1 carton = 10 pièces	(09)
D15411023	Buses Audurra, 1 carton = 100 pièces	
D15403305	Application-Gun Audurra	(10)
D15403306	Feuille de Contour Audurra	(11)
D15404663	Kit de réparation plastique Audurra	(12)



# PRÉPARATION DU SUPPORT





## Audurra Pulverisateur Manuel

Accumulation de pression dans le réservoir de liquide par pompage. Il suffit d'appuyer sur le bouton de pulvérisation pour obtenir une brume régulière et constante, qui peut être régulée en tournant l'écrou de la buse.

Les logos Audurra sont imprimés des deux côtés du pulvérisateur d'air comprimé pour offrir suffisamment d'espace devant le bouteille pour ajouter une étiquette indiquant le liquide utilisé dans la bouteille.

### Caractéristiques:

- Pulvérisateur à air comprimé avec joint torique VITON
- Quantité de remplissage : 0,9 l max
- Dispositif de pulvérisation de grandes quantités de liquide, parfaitement adapté et techniquement avancé
- Pression de fonctionnement : 3 bar / valve de sécurité
- Buse : plastique Ø 0,8 mm
- Marquage pour l'indication de la teneur maximale recommandée en matière de remplissage ainsi qu'une division en rapports de mélange communs : 1:10 (10 %), 1:20 (5 %) et 1:50 (2 %)
- Seulement 3,5 tours sont nécessaires pour ouvrir et fermer la bouteille

N° d'article	Description	Emballage
D15370507	<b>(01)</b> Audurra pulvérisateur manuel	6 pcs. dans une boîte
D15371065	<b>(02)</b> Jeu de supports muraux Audurra à code couleur	Jeu de 5 supports muraux de couleur
D15371066	<b>(03)</b> Bouchons de codage Audurra	Jeu de 5 embouts de codage de couleur
D15389123	<b>(04)</b> Rondelle de joint	1 ensemble

## Variantes de produit : Pack économique

Le pack économique, disponible en édition limitée, comprend 3 flacons, 2 jeux de bouchons de codage de couleur et 1 jeu de support muraux pour pulvérisateurs à air comprimé pour l'identification et la différenciation des liquides.

### Ces bouchons de codage :

- assurer un environnement de travail propre et ordonné
- sont adaptés à toute la gamme de pulvérisateurs à pression

N° d'article	Description	Emballage
D15370685	Audurra Value Pack	<ul style="list-style-type: none"> <li>• 3 bouteilles</li> <li>• 2 jeux de capuchons de codage de couleur</li> <li>• support mural</li> </ul>



# PRÉPARATION DU SUPPORT

## Chiffons microfibras Audurra

Le chiffon en microfibre peut être utilisé pour de multiples actions concernant le polissage de voiture et la préparation de peinture. Il élimine facilement les hologrammes et les restes du vernis et donne de la brillance à chaque voiture. Les coins de la lingette sont très doux pour éviter les rayures sur les pièces peintes de la voiture.

N° d'article      Emballage  
D15352344      1 paquet = 5 pcs.



## Tampon d'essuyage turquoise Audurra

L'Audurra Tack Cloth Aqua est idéal pour les revêtements conformes aux COV et les systèmes de peinture à base d'eau. Il fournit une parfaite capture de particules petites et moyennes grâce à sa structure fibreuse à ouverture laissant une surface non pelucheuse.

### Fonctionnalités

- Nettoyage / élimination de la poussière, des particules de saleté et des peluches
- Non tissé à ouverture moyenne en polyester et viscose Liant acrylique pour une meilleure résistance aux déchirures et à l'abrasion et aucune perte de fibres
- Structure de fibre pour éliminer toutes les particules
- Sans silicone ni peluches
- Sac refermable

N° d'article      Emballage  
D15375263      1 paquet = 10 pcs.







## Chiffon de dégraissage Audurra

Lingette extrêmement résistante aux déchirures, résistante à l'abrasion et robuste (mélange cellulose-polyester) avec surface crêpée. Turquoise. Très absorbants et difficiles à travailler (contrainte mécanique élevée). Résistant aux solvants, compressible et pour de multiples utilisations.

N° d'article	Description	Emballage
D15351833	Distributeur	1 boîte = 150 lingettes
D15351832	Roules	1 rouleau = 500 lingettes



## Distributeur de chiffon de dégraissage Audurra

Pour le chiffon de dégraissage Audurra dans le distributeur pratique (D15351833), nous proposons un support adapté en métal argenté recouvert de plastique. Le support est très solide et permet un ajustement sûr et serré au distributeur.

N° d'article	Emballage
D15355142	1 pièce

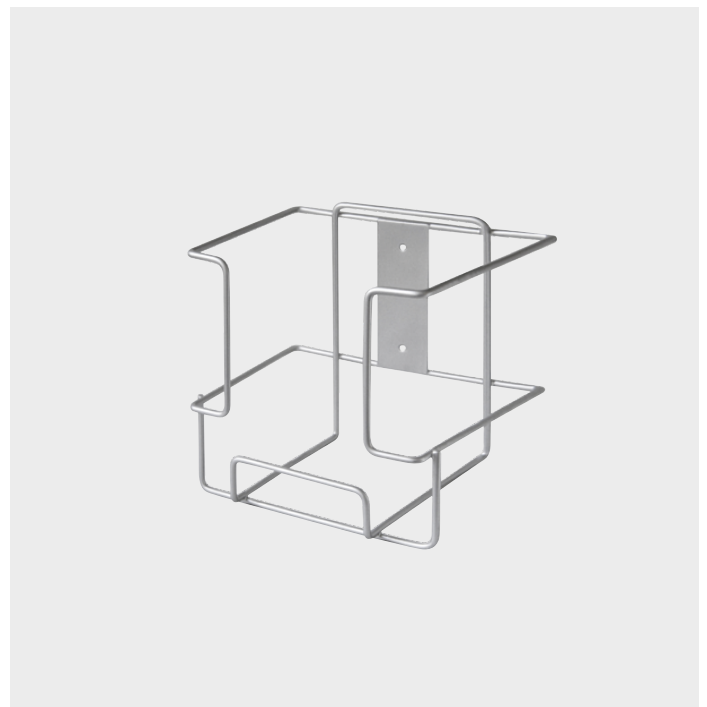

# SUPPORTS DE PEINTURE / SYSTÈMES DE STOCKAGE



 Audorra



## Chevalet pliable Audurra, galvanisé, argent

Excellent outil pour travailler sur les portes, les ailes, les capots et les pare-chocs, en acier galvanisé. Charge utile maximale : 225 kg. Longueur du côté : 77 cm. Taille plié: 104 x 109cm.

N° d'article	Emballage
D15352461	1 pièce



## Support éléments rotatif Audurra, galvanisé, argent

Ce support de peinture rotatif stable et sans secousses est équipé d'un châssis extra-large avec de grandes roues et d'un pilier renforcé pour le rendre extrêmement robuste.

N° d'article	Emballage
D15352462	1 pièce



## Support éléments rotatif Audurra, galvanisé, argent

Facile à utiliser et compact, mais capable d'accueillir de grands capots, hayons, portes et ailes. Tourne à 180°. 2 x 8" roues en caoutchouc, permet de prendre des pièces de différentes hauteurs sans aucun problème. Dimensions : 80 x 60 x 85 cm.

N° d'article	Emballage
D15352466	1 pièce



# SUPPORTS DE PEINTURE / SYSTÈMES DE STOCKAGE

## Support de peinture Audurra

Polir, débosseler ou monter, basculant, pivotant, mobile sur 4 roulettes - dont 2 avec frein de stationnement. Inclinaison réglable en continu. Inclus dans la livraison : 4 bras de réception, 2 supports pour spoiler. Poids env. 20 kg.

- Inclinable, pivotant, mobile sur 4 roulettes - 2 avec freins
- Inclinaison ajustable de manière infinie
- Inclus dans la livraison : 4 bras de montage, 2 supports pour le diffuseur
- Poids approximatif : 20 kg
- Dimensions : 55 cm x 92 cm x 16 cm

N° d'article	Emballage
D15386463	1 pièce



## Audurra support de pare-chocs rabattable

Le support de pare-chocs pliable est un support rotatif multifonctionnel pour la peinture de pièces de carrosserie. Il est équipé de différents éléments entièrement réglables qui permettent une fixation rapide et stable des pièces à peindre. Le support permet de régler la hauteur et l'angle d'inclinaison de la pièce à peindre rapidement et facilement. Le support est principalement utilisé pour la peinture de pare-chocs, d'ailes et de petites pièces de carrosserie telles que : boîtiers de rétroviseurs, spoilers, etc. Le support est en outre livré avec : 2 pinces, 100 serre-câbles, 4 supports souples. Poids : 16 kg, capacité de charge jusqu'à 20 kg

N° d'article	Emballage
D15386464	1 pièce



## Support Atelier Audurra, galvanisé, argent (sans extension)

Cet article pratique peut être utilisé pour presque tous les types de pièces. La hauteur et la largeur peuvent être facilement réglées en modifiant l'angle. Il est particulièrement adapté à la peinture de pare-chocs ou d'autres pièces. Il peut contenir jusqu'à 120 kilogrammes.

N° d'article	Emballage
D15352463	1 pièce





## Audurra peinture X-Stand extension, galvanisée, argent

Avec ces extensions, le X-Stand de peinture Audurra peut être utilisé pour peindre des pièces encombrantes aussi bien. Les extensions peuvent être réglées en hauteur et en angle.

N° d'article	Emballage
D15352464	1 set de 2 pièces



## Jeu de supports de jante Audurra

Le jeu de supports de jantes Audurra a été développé pour compléter le support Audurra X (D15352463). Grâce à cet ensemble, le pied en X peut être facilement converti en support de peinture pour jantes et peut donc être utilisé comme support de peinture pour 2 applications différentes. Cette innovation remplace 2 supports de peinture complets (support en X et support de jante) et résout le problème d'espace commun à de nombreux ateliers de peinture.

Le jeu de supports de jante Audurra se compose de 2 adaptateurs et 2 supports de jante.

N° d'article	Emballage
D15368860	1 pièce







Pour plus d'informations,  
scannez le code QR

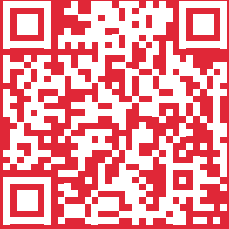

ou visitez :  
[refinish.axalta.eu/audurra](https://refinish.axalta.eu/audurra)